

E-740-100-11(1)

SONY®

**MÁY ẢNH KỸ THUẬT SỐ
ỐNG KÍNH CHUYÊN ĐỔI ĐƯỢC**

α6600

Ngàm E

Hướng dẫn khởi động

ILCE-6600

Hướng dẫn sử dụng máy ảnh này

Hướng dẫn này mô tả các thao tác chuẩn bị cần thiết để bắt đầu sử dụng sản phẩm, các thao tác cơ bản, v.v. Để biết chi tiết, tham khảo Hướng dẫn trợ giúp (hướng dẫn sử dụng trên web).



Hướng dẫn trợ giúp (hướng dẫn sử dụng trên web)

https://rd1.sony.net/help/ilc/1940/h_zz/

ILCE-6600 Help Guide



Tìm kiếm các thông tin có giá trị, như các thông tin về chụp ảnh

Trang web này giới thiệu các chức năng để bạn thuận tiện sử dụng, cách sử dụng và các ví dụ để cài đặt.

Tham khảo trang web khi bạn thiết lập máy ảnh của bạn.



Hướng dẫn

<https://www.sony.net/tutorial/ilc/6600/>

■ Chuẩn bị

Kiểm tra các Phụ kiện đi kèm

(Số trong ngoặc đơn biểu thị số lượng.)

<ul style="list-style-type: none">• Máy ảnh (1)• Dây nguồn (dây dẫn chính) (1) * (được cung cấp ở một số quốc gia/khu vực) * Có thể có nhiều dây nguồn đi kèm với thiết bị này. Sử dụng một trong loại phù hợp với quốc gia/khu vực của bạn. Tham khảo “Ghi chú về cách sử dụng”.• Bộ pin có thể sạc lại NP-FZ100 (1)• Cáp micro USB (1)	<ul style="list-style-type: none">• Bộ đổi nguồn AC (1) Bộ điều hợp AC có thể khác nhau tùy thuộc vào quốc gia/khu vực.• Dây đeo vai (1)• Miếng dây kính ngấm (1)• Nắp đậy thân máy (1)• Nắp che bụi (1) (phụ kiện đi kèm máy ảnh)• Hướng dẫn khởi động (hướng dẫn) (1)• Hướng dẫn tham khảo (1)
---	--

Lắp bộ pin (phụ kiện đi kèm)/thẻ nhớ (được bán riêng) vào máy ảnh

Mở nắp pin/thẻ nhớ và lắp bộ pin và thẻ nhớ vào máy ảnh. Sau đó, đóng nắp

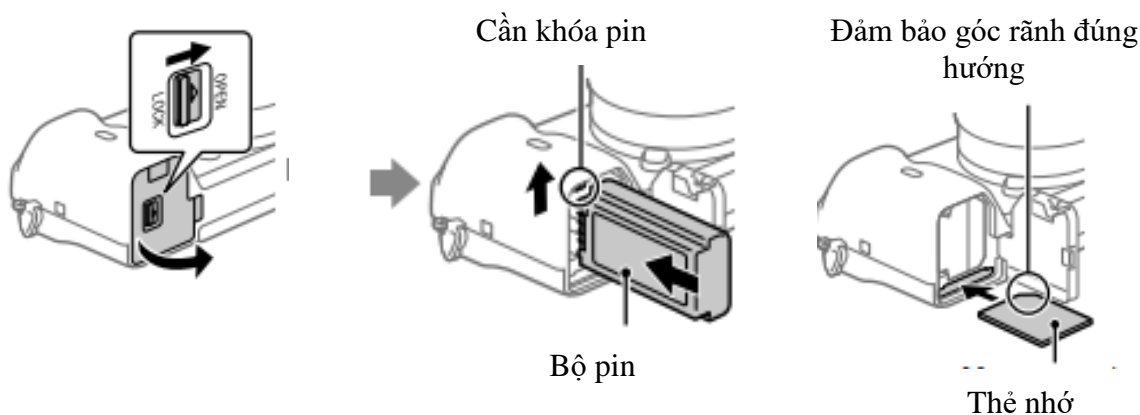

Bộ pin

Đảm bảo rằng bộ pin được đặt đúng hướng và nhấn cần khóa pin và lắp đặt bộ pin cùng lúc.

Thẻ nhớ

Lắp thẻ nhớ vào khe về phía như minh họa.

Máy ảnh này tương thích với thẻ nhớ SD hoặc thẻ nhớ Memory Stick. Để biết chi tiết về thẻ nhớ tương thích, tham khảo Hướng dẫn trợ giúp.

Khi bạn sử dụng thẻ nhớ với máy ảnh này lần đầu tiên, hãy định dạng thẻ bằng máy ảnh để ổn định hiệu suất của thẻ nhớ.

Lưu ý

- Việc định dạng sẽ xóa tất cả dữ liệu, bao gồm các hình ảnh được bảo vệ và cài đặt đã đăng ký (từ M1 đến M4). Sau khi xóa, dữ liệu này không thể được khôi phục. Lưu dữ liệu có giá trị vào máy tính, vv trước khi định dạng.

Sạc pin

1 Tắt nguồn.

Nếu máy ảnh được bật, bộ pin sẽ không được sạc.

2 Kết nối máy ảnh với bộ pin đã được lắp vào Bộ chuyển đổi AC (phụ kiện đi kèm) bằng cáp micro USB (phụ kiện đi kèm) và kết nối Bộ chuyển đổi AC với ổ cắm trên tường.

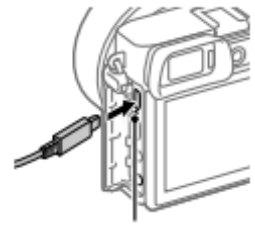

Đèn sạc

Đèn sạc sẽ sáng khi quá trình sạc bắt đầu. Khi sạc xong, đèn sạc sẽ tắt.

Gắn ống kính

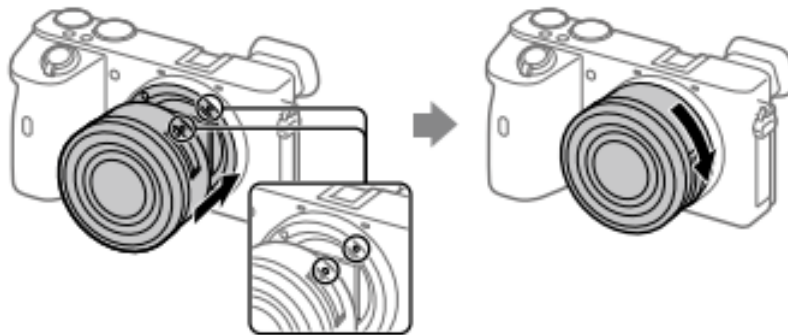

Chỉ số lắp đặt

1 Tháo nắp thân máy ra khỏi máy ảnh và tháo nắp đậy sau ống kính ra khỏi mặt sau của ống kính.

2 Gắn ống kính bằng cách căn chỉnh hai chỉ số màu trắng (chỉ số lắp đặt) trên ống kính và máy ảnh.

3 Đẩy nhẹ ống kính về phía máy ảnh, đồng thời xoay ống kính từ từ theo hướng mũi tên cho đến khi phát ra tiếng “tách” khi vào đúng vị trí.

Cài đặt ngôn ngữ và đồng hồ

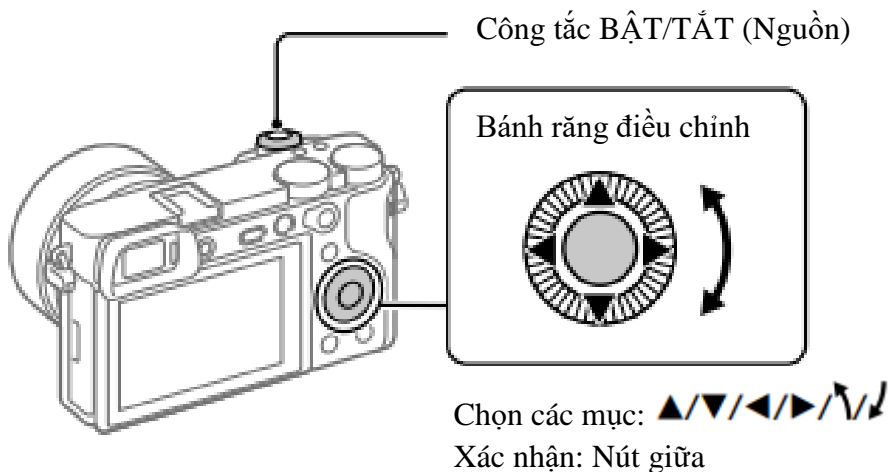

1 Đặt công tắc BẬT/TẮT (Nguồn) thành “ON” (BẬT) để bật máy ảnh.

2 Chọn ngôn ngữ mong muốn và sau đó nhấn vào nút giữa của bánh răng điều chỉnh

3 Đảm bảo rằng [Enter] được chọn trên màn hình và sau đó nhấn nút giữa.

4 Chọn vị trí địa lý mong muốn và sau đó nhấn vào nút giữa.

5 Đặt [Tiết kiệm ánh sáng ban ngày], [Ngày/Giờ] và [Định dạng ngày], sau đó chọn [Enter] và nhấn nút giữa.

Nếu bạn muốn cài lại cấu hình ngày/giờ hoặc cài đặt vùng tại một thời điểm trễ hơn, chọn BẢNG CHỌN →  (Cài đặt) [Cài đặt ngày/giờ] hoặc [Cài đặt vùng].

■ Chụp ảnh

Chụp ảnh tĩnh

1 Chọn chế độ chụp ảnh mong muốn bằng cách xoay nút xoay chế độ.

2 Nhấn nút chụp xuống nửa chừng để lấy nét.

3 Nhấn nút chụp xuống hết cỡ.

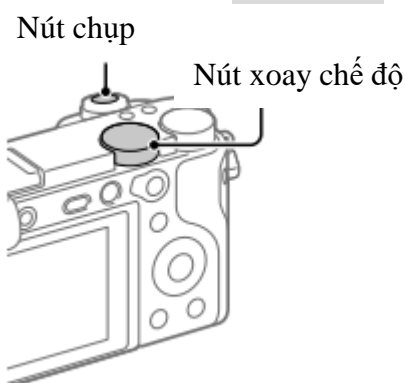

Thay đổi góc chụp

Bạn có thể thay đổi góc chụp từ bất kỳ vị trí nào bạn thích.

(A) Vị trí cao (giữ máy ảnh ở vị trí cao)

(B) Vị trí thấp (giữ máy ảnh ở vị trí thấp)

(C) Vị trí chụp ảnh tự sướng (hướng màn hình đối diện về phía bạn để chụp ảnh tự sướng)

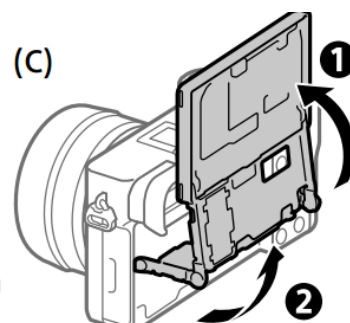
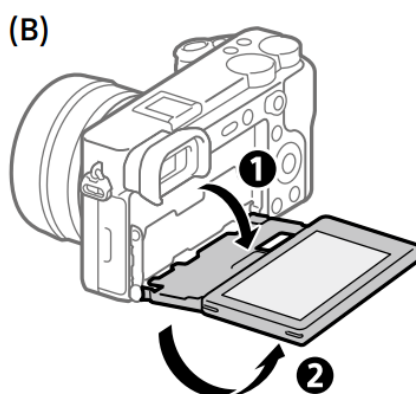
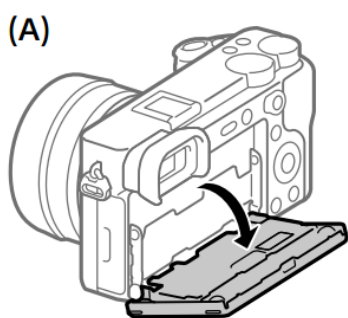

Quay phim

Nút MOVIE (Phim)

1 Bấm nút MOVIE (PHIM) để bắt đầu quay.

Phim có thể được bắt đầu quay ở bất kỳ chế độ quay nào trong cài đặt mặc định.

2 Nhấn nút MOVIE lần nữa để dừng quay.

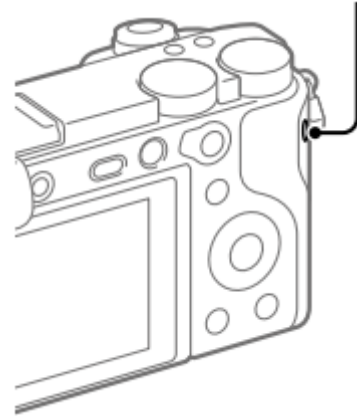

■ Xem lại

1 Nhấn nút (Phát lại) để chuyển sang chế độ phát lại.

2 Chọn một hình ảnh bằng bánh răng điều chỉnh.

Bạn có thể di chuyển đến hình ảnh bằng cách nhấn vào bên trái/bên phải của bánh răng điều chỉnh.

Để bắt đầu phát phim, nhấn nút giữa trên bánh răng điều chỉnh.

Bánh răng điều chỉnh

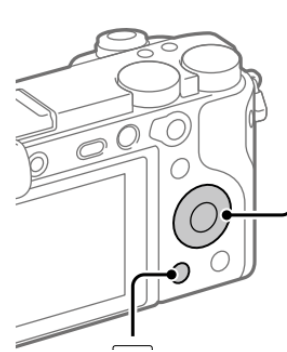

Nút  (Phát lại)

■ Chuyển hình ảnh vào điện thoại thông minh

Bạn có thể chuyển hình ảnh sang điện thoại thông minh và kết nối với điện thoại thông minh qua Wi-Fi.

1 : Cài đặt Mobile Imaging Edge trên điện thoại thông minh của bạn.



Để kết nối máy ảnh và điện thoại thông minh, cần có ứng dụng Imaging Edge Mobile. Cài đặt ứng dụng Imaging Edge Mobile cho điện thoại thông minh của bạn trước.

Nếu ứng dụng Imaging Edge Mobile đã được cài đặt trên điện thoại thông minh của bạn, hãy nhớ cập nhật lên phiên bản mới nhất.





<https://www.sony.net/iem/>

2 Kết nối máy ảnh và điện thoại thông minh của bạn bằng Mã QR.

(1) : MENU →  (Mạng) → [Chức năng gửi đến điện thoại thông minh] → [Gửi đến điện thoại thông minh] → [Chọn trên thiết bị này] → hình ảnh để chuyển.

Nếu bạn muốn chọn hình ảnh trên điện thoại thông minh, hãy chọn [Chọn trên điện thoại thông minh].

(2) : Khởi chạy Imaging Edge Mobile trên điện thoại thông minh của bạn và chọn [Quét mã QR của máy ảnh].

(3) : Quét mã QR được hiển thị trên máy ảnh bằng điện thoại thông minh của bạn.

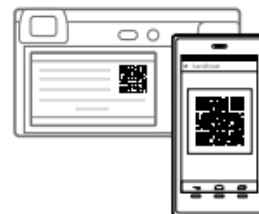

3 Hình ảnh được chọn sẽ được chuyển.

Nếu bạn đang sử dụng hệ điều hành Android, bạn có thể chuyển hình ảnh bằng cách khởi chạy ứng dụng Imaging Edge Mobile với Bước 2-(2) như trên.

Nếu hình ảnh không được chuyển, chọn máy ảnh để kết nối trên màn hình điện thoại thông minh của bạn.

Để biết chi tiết về cách kết nối với điện thoại thông minh, tham khảo các trang web hỗ trợ sau: <https://www.sony.net/dics/iem02/>

- Để biết thêm thông tin về cách sử dụng điện thoại thông minh, nhấp vào "Hướng dẫn trợ giúp".
- Các chức năng Wi-Fi được giới thiệu trong tài liệu hướng dẫn này không được đảm bảo sẽ áp dụng tất cả điện thoại thông minh hoặc máy tính bảng.
- Các chức năng Wi-Fi của máy ảnh này không khả dụng khi được kết nối với mạng LAN không dây công cộng.

■ Quản lý và chỉnh sửa hình ảnh trên máy tính

Phần mềm PlayMemories Home

Phần mềm PlayMemories Home cho phép bạn nhập hình ảnh tĩnh và phim vào máy tính của mình. Bạn cần cài đặt phần mềm PlayMemories Home để chuyển phim XAVC hoặc phim AVCHD vào máy tính của bạn.

Ứng dụng Imaging Edge

Imaging Edge là bộ phần mềm bao gồm các chức năng như chụp ảnh từ xa từ máy tính và điều chỉnh hoặc phát triển hình ảnh RAW được ghi lại bằng máy ảnh.

Để biết thêm chi tiết về phần mềm máy tính, tham khảo URL sau. <https://www.sony.net/disoft/>

■ Lưu ý khi sử dụng

Tham khảo "Các biện pháp phòng ngừa" trong "Hướng dẫn trợ giúp".

Lưu ý khi điều khiển sản phẩm

- Máy ảnh này được thiết kế chống bụi và chống ẩm, nhưng không chống nước hoặc chống bụi hoàn toàn.
- Không để ống kính hoặc kính ngắm tiếp xúc với nguồn sáng như ánh sáng mặt trời. Do chức năng ngưng tụ ống kính, việc làm này có thể gây ra khói, lửa hoặc sự cố bên trong thân máy hoặc ống kính. Nếu bạn phải để máy ảnh ở nguồn sáng như dưới ánh sáng mặt trời, hãy gắn nắp đậy vào ống kính.
- Khi bạn chụp ảnh với chế độ chiếu sáng thông, không được để ánh sáng mặt trời chiếu vào góc nhìn. Nếu không, ánh sáng mặt trời có thể lọt vào tiêu điểm bên trong máy ảnh và gây ra khói hoặc lửa. Ngay cả khi mặt trời không chiếu vào góc nhìn, nó vẫn có thể gây ra khói hoặc lửa.
- Không tiếp xúc trực tiếp với các chùm tia laser vì nó có thể làm hỏng cảm biến hình ảnh và khiến máy ảnh gặp sự cố.
- Không nhìn vào ánh sáng mặt trời hoặc nguồn sáng mạnh qua các ống kính khi tháo ra ống kính vì có thể dẫn đến tổn thương hoặc sự cố cho mắt.
- Không để máy ảnh, phụ kiện đi kèm hoặc thẻ nhớ trong tầm với của trẻ sơ sinh. Bé có thể vô tình nuốt phải. Nếu điều này xảy ra, tham khảo ý kiến bác sĩ ngay lập tức.

Lưu ý về màn hình và kính ngắm điện tử

- Màn hình và kính ngắm điện tử được sản xuất bằng công nghệ có độ chính xác cực cao và hơn 99.99% pixel đang hoạt động để sử dụng hiệu quả. Tuy nhiên, có thể có một số chấm đen và/hoặc các chấm sáng nhỏ (màu trắng, đỏ, xanh dương hoặc xanh lục) liên tục xuất hiện trên màn hình và kính ngắm điện tử. Đây là những điểm không hoàn hảo do quá trình sản xuất và không ảnh hưởng đến hình ảnh được ghi dưới bất kỳ hình thức nào.
- Khi chụp bằng kính ngắm, bạn có thể mỏi mắt, mệt mỏi, cảm giác như say tàu xe hoặc buồn nôn. Bạn nên nghỉ ngơi thường xuyên khi chụp bằng kính ngắm.
- Nếu màn hình hoặc kính ngắm điện tử bị hỏng, ngừng sử dụng máy ảnh ngay lập tức. Các bộ

Lưu ý khi chụp liên tục

Khi chụp hình liên tục, màn hình hoặc kính ngắm có thể nhấp nháy giữa màn hình chụp và màn hình đen. Nếu bạn tiếp tục nhìn màn hình trong tình huống này, bạn có thể có cảm giác không khỏe. Nếu bạn vẫn còn triệu chứng khó chịu, ngừng sử dụng máy ảnh và tham khảo ý kiến bác sĩ nếu cần thiết.

Lưu ý khi ghi hình trong thời gian dài hoặc quay phim 4K

- Thân máy và pin có thể nóng lên khi sử dụng - điều này là bình thường.
- Nếu bạn chạm vào máy ảnh trong một thời gian dài khi nó đang hoạt động, bạn có thể sẽ có cảm giác nóng, hoặc các triệu chứng bỏng nhiệt độ thấp như đỏ hoặc phồng rộp. Đặc biệt chú ý trong các tình huống sau và sử dụng chân máy, v.v.
 - Khi sử dụng máy ảnh trong môi trường nhiệt độ cao
 - Khi người bị tuần hoàn kém hoặc dễ bị tổn thương da sử dụng máy ảnh
 - Khi sử dụng máy ảnh với [Tự động tắt nguồn với nhiệt độ] cài đặt thành [Cao]

Lưu ý khi sử dụng chân máy

Sử dụng chân máy có vít dài dưới 5.5 mm (7/32 inch). Nếu không, bạn không thể bảo vệ chắc chắn cho máy ảnh và có thể gây hư hỏng cho máy ảnh.

Ống kính/phụ kiện của Sony

Sử dụng thiết bị này với các sản phẩm từ các nhà sản xuất khác có thể ảnh hưởng đến hiệu suất của sản phẩm hoặc thậm chí dẫn đến tai nạn hoặc sự cố.

Cảnh báo về bản quyền

Các chương trình truyền hình, phim, băng video và các tài liệu khác đều có thể có bản quyền. Nếu bạn ghi hình các tài liệu đó trái phép có thể trái với quy định của luật bản quyền.

Lưu ý về thông tin vị trí

Nếu bạn đăng tải và chia sẻ một hình ảnh, bạn có thể vô tình tiết lộ thông tin cho bên thứ ba.

Để tránh bên thứ ba có được thông tin của bạn, hãy cài đặt [thông tin định vị. tập liên kết.] thành [Tắt] trước khi chụp ảnh.

Lưu ý khi vứt bỏ hoặc chuyển sản phẩm này cho người khác

Trước hoặc trong quá trình chuyển sản phẩm này cho người khác, đảm bảo thực hiện thao tác sau để bảo vệ thông tin cá nhân.

- Chọn [Đặt lại] → [Khởi tạo].

Lưu ý khi vứt bỏ hoặc chuyển thẻ nhớ cho người khác

Thực hiện [Định dạng] hoặc [Xóa] trên máy ảnh hoặc máy tính không thể xóa hoàn toàn dữ liệu trên thẻ nhớ. Trước khi chuyển thẻ nhớ cho người khác, chúng tôi khuyên bạn nên xóa hoàn toàn dữ liệu bằng phần mềm xóa dữ liệu. Khi bỏ thẻ nhớ, chúng tôi khuyên bạn nên phá hủy nó.

Lưu ý về chức năng mạng

Khi bạn sử dụng các chức năng mạng, bên thứ ba ngoài ý muốn trên mạng có thể truy cập vào camera, tùy thuộc vào môi trường sử dụng. Ví dụ: truy cập trái phép vào máy ảnh có thể xảy ra trong môi trường mạng mà thiết bị mạng khác được kết nối hoặc có thể kết nối mà không được phép. Sony không chịu trách nhiệm cho bất kỳ tổn thất hoặc thiệt hại nào do kết nối với các môi trường mạng như vậy.

Cách tắt các chức năng mạng không dây (Wi-Fi, v.v.)

Khi bạn lên máy bay, v.v., bạn có thể tắt tất cả các chức năng mạng không dây bằng chế độ máy bay.

Dây nguồn

Đối với các khách hàng ở Anh, Ireland, Malta, Síp và Ả Rập Saudi

Sử dụng dây nguồn (A). Vì lý do an toàn, dây nguồn (B) không dành cho các quốc gia trên.

Đối với khách hàng ở các quốc gia/khu vực Châu Âu khác

Sử dụng dây nguồn (B).

(A)

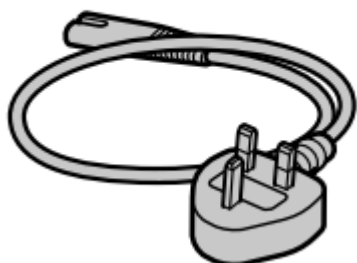

(B)

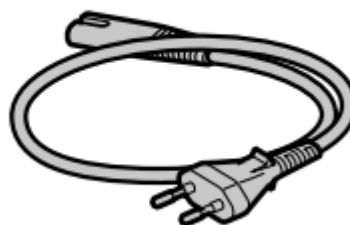

Đối với khách hàng ở Hoa Kỳ

Để biết thêm chi tiết liên quan đến sản phẩm hoặc Trung tâm dịch vụ Sony gần bạn nhất, vui lòng gọi số 1-800-222-SONY (7669).

Tuyên bố về sự phù hợp của nhà cung cấp

Tên giao dịch: SONY

Model: WW594724

Bên chịu trách nhiệm: Sony Electronics Inc.

Địa chỉ: 16535 Via Esprillo, San Diego, CA 92127 U.S.A.

Số điện thoại: 858-942-2230

Thiết bị này tuân thủ phần 15 trong các quy tắc của FCC. Hoạt động tuân thủ hai điều kiện sau: (1) Thiết bị này không thể gây nhiễu có hại và (2) thiết bị này phải chấp nhận mọi nhiễu nhận được, kể cả nhiễu có thể gây ra hoạt động không mong muốn.

Thông số kỹ thuật

Máy ảnh

[Hệ thống]

Loại máy ảnh:

Máy ảnh kỹ thuật số có ống kính chuyển đổi được

Ống kính: Ống kính Sony ngàm E

Kích thước (R/C/D) (xấp xỉ):

120 X 66.9 X 69.3 mm

120 X 66.9 X 59.0 mm

(từ tay gạt đến màn hình)

4 3/4 X 2 3/4 X 2 3/4 inch.

4 3/4 X 2 3/4 X 2 3/8.

(từ tay gạt đến màn hình)

[Cảm biến hình ảnh]

Kích thước hình ảnh: kích thước APS-C (23.5 mm X 15.6 mm), cảm biến hình ảnh CMOS

Số pixel hiệu quả của máy ảnh:

Xấp xỉ 24,200,000 pixel

Tổng số pixel của máy ảnh:

Xấp xỉ 25,000,000 pixel

Khối lượng (xấp xỉ):

503 g (1 lb 1,8 oz) (bao gồm bộ pin, thẻ nhớ SD)

[Kính ngắm điện tử]

Loại: 1.0 cm (loại 0.39)

Kính ngắm điện tử

Bộ đổi nguồn AC

AC-UUD12/AC-UUE12

Định mức đầu vào:

100 - 240 V , 50/60 Hz, 0.2 A

Định mức đầu ra: 5 V , 1.5 A

[Màn hình]

Chiều rộng, 7.5 cm (loại 3.0), bảng điều khiển cảm ứng

Bộ pin có thể sạc lại

NP-FZ100

Điện áp định mức: 7.2 V 

Thiết kế và thông số kỹ thuật có thể thay đổi mà không cần thông báo trước.

[Chung]

Định mức đầu vào: 7.2 V  - 2.7 W

Nhiệt độ hoạt động:

0 đến 40°C (32 đến 104°F)

Nhiệt độ lưu trữ:

-20 đến 55°C (-4 đến 131°F)

Thương hiệu

- XAVC S và **XAVC S** là thương hiệu đã đăng ký của Tập đoàn Sony.
- AVCHD và AVCHD là thương hiệu của Tập đoàn Panasonic và Tập đoàn Sony.
- Android và Google Play là thương hiệu hoặc thương hiệu đã đăng ký của Google LLC.
- Wi-Fi, logo Wi-Fi và Thiết lập được bảo vệ Wi-Fi là thương hiệu hoặc thương hiệu đã đăng ký của Wi-Fi Alliance.
- Mã QR là thương hiệu của Denso Wave Inc.
- Ngoài ra, tên hệ thống và sản phẩm được sử dụng trong hướng dẫn này, nói chung, là thương hiệu hoặc thương hiệu đã đăng ký của nhà phát triển hoặc nhà sản xuất tương ứng. Tuy nhiên, các dấu TM hoặc ® có thể không được sử dụng trong mọi trường hợp trong hướng dẫn này.



<https://www.sony.net/SonyInfo/Support/>

Để biết thêm thông tin về sản phẩm này và để nhận được câu trả lời nhanh nhất, hãy truy cập Trang web Hỗ trợ Khách hàng của chúng tôi.

<https://www.sony.net/>